



garantía de calidad

INSTRUCTIVO DE INSTALACIÓN Y OPERACIÓN

Lea cuidadosamente este instructivo antes de hacer la instalación

Este instructivo aplica al producto en cualquier acabado

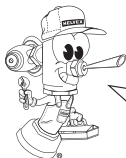

Hola soy Fluxy te
ayudaré a instalar
tu producto.

El producto ilustrado puede sufrir cambios de aspecto como resultado de la mejora continua a la que está sujeto.

TV-066 Salida Larga Olimpo sin Desviador para Tina

Servicio técnico al **01800 909 2020**
servicio.tecnico@helvex.com.mx
Centro de capacitación
01 (55) 53-33-94-00

Refacciones Originales

HELVEX
garantía de calidad



Herramienta Requerida

llave allen 1/2" (no incluida)



teflón



Componentes del Producto

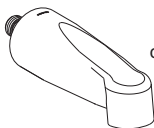

salida armada con niple 3/4"-14 NPSM

Requerimientos de Instalación

NOTA: Este producto puede ser instalado con monomandos de regadera con desviador y en cuerpos triples de empotrar HELVEX.

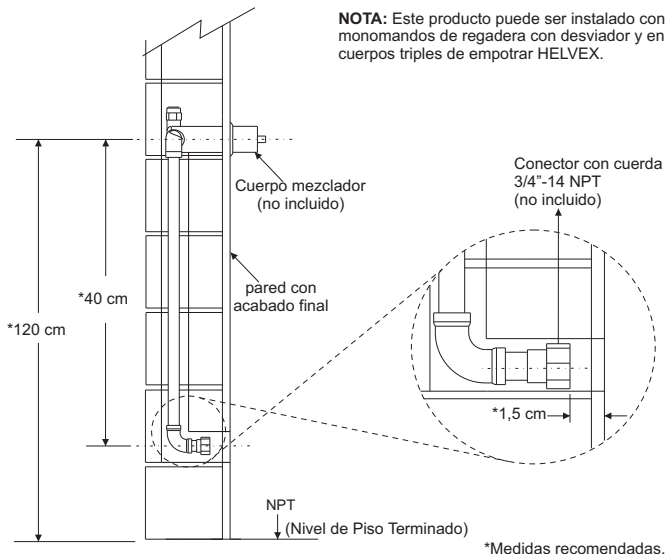

1 Desenrosque el niple de la salida.

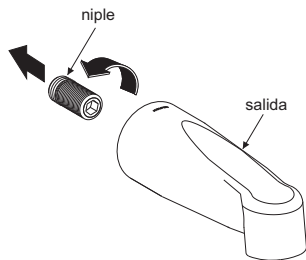

2 Enrosque y fije el conector a la línea de alimentación.

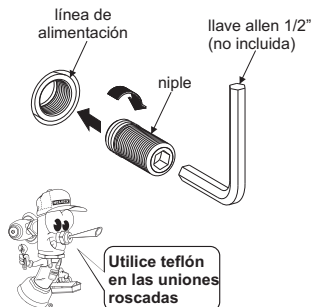

3 Enrosque la salida armada en el conector hasta lograr su posición correcta.

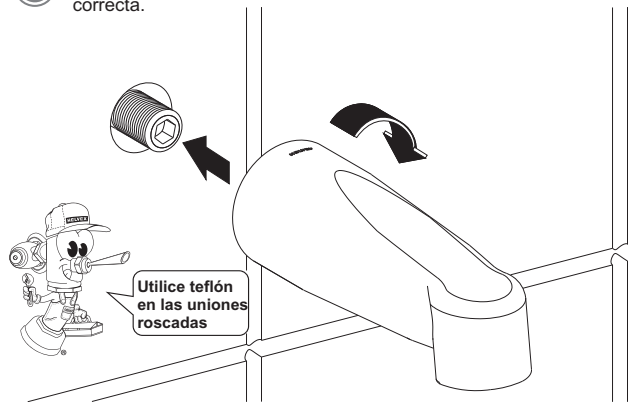

Problemas y Soluciones

PROBLEMA	CAUSA	SOLUCION
Fuga en la conexión niple.	No se colocó cinta teflón en las uniones.	Colocar cinta teflón en cada unión (pag. 2, paso 2).

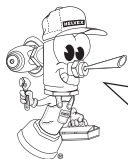

Participa en nuestros cursos gratuitos de capacitación.

Comunícate:

En la Ciudad de México
01 55 53 33 94 00
Ext. 5804, 5805 y 5806

En Monterrey
(0181) 83 33 57 67
(0181) 83 33 61 78

En Guadalajara
(0133) 36 19 01 13

Centro de Capacitación
HELVEX MEX

Recomendaciones de Mantenimiento

Es muy importante seguir las siguientes instrucciones para conservar los acabados de los productos HELVEX, con brillo y en perfecto estado:

1. Utilice únicamente agua y paño limpio.
2. No utilizar fibras, polvos, abrasivos, ni productos químicos.
3. No utilice objetos punzo-cortantes para limpiar los acabados.



Asesoría y Servicio Técnico
servicio.tecnico@helvex.com.mx
LADA SIN COSTO 01-800-909-2020



1-05-0770-2