



GUÍA DE INSTALACIÓN INSTALLATION GUIDE

THP-963
Extensión 20 cm para Monomando
EP-94 KUBICA Faucet / 7,9"
Extension for EP-94 KUBICA Faucet

THP-967
Extensión 15 cm para Monomando
EP-94 KUBICA Faucet / 5,9"
Extension for EP-94 KUBICA Faucet

Asesoría y Servicio Técnico: 01800 909 2020
Consultancy and Technical 01(55)53339431
Service: servicio.tecnico@helvex.com.mx



Refacciones Originales: 01 800 890 0594
Original Spare Parts: 01 (55) 53 33 94 00
refacciones@helvex.com.mx 53 33 94 21
Ext. 5068, 5815 y 5913



THP-967

Agradecemos su elección por los productos HELVEX. Estamos seguros de que su confiabilidad por el producto excederá sus más altas expectativas, cuya funcionalidad, estética, durabilidad, respaldo integral y alta calidad le otorgarán plena satisfacción por años, reflejando el compromiso con la calidad, innovación y el medio ambiente que forman parte de Helvex.
Thank you for choosing HELVEX products. We are confident that the product reliability will exceed your maximum expectations. The functionality, aesthetics, durability are at its highest quality! The comprehensive support will grant full satisfaction for years, reflecting the commitment to quality, innovation and the environment as part Helvex.

⚠ ADVERTENCIA / WARNING

Para disminuir el riesgo de lesiones o daños a la propiedad, lea todas las instrucciones antes de instalar el producto. Utilice gafas de seguridad. En obras de construcción, instalación, modificación, ampliación y reparación deben cumplir con el reglamento de construcción y obras de su localidad. El producto ilustrado puede sufrir cambios de aspecto como resultado de la mejora continua a la que está sujeto.

To reduce the risk of injury or property damage, read all instructions before installing the product. Please remember to use safety glasses. In construction, installation, alteration, extension and repair, the rules of constructions must be applied. As result of continuous improvement, the illustration product may change in appearance.



THP-963

Esta guía de instalación aplica al producto en cualquier acabado. / This installation guide applies to the product in any finish.

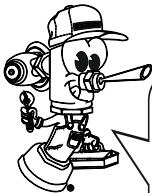

Hola soy Fluxy, te ayudaré a instalar tu producto.
Hi I'm Fluxy, I'll help you to install your product.

Herramienta Requerida / Required Tools

perico
adjustable
wrench

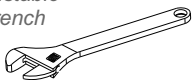

llave hexagonal
hex wrench

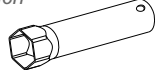

teflón
plumber tape



Herramienta Incluida en su Producto / Tools Included in your Product

llave hexagonal 2mm
2mm hex key



Dimensiones Recomendadas / Recommended Dimensions

1

Extensión de 15 cm THP-967 / 5,9" Extension THP-967

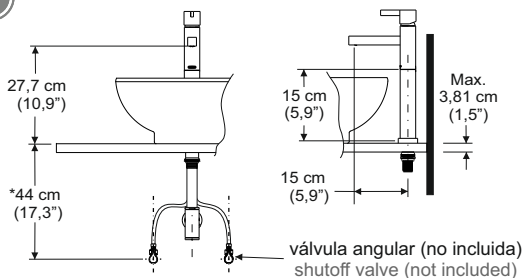

*Medidas Recomendadas
*Recommended Dimensions

Extensión de 20 cm THP-963 / 7,9" Extension THP-963

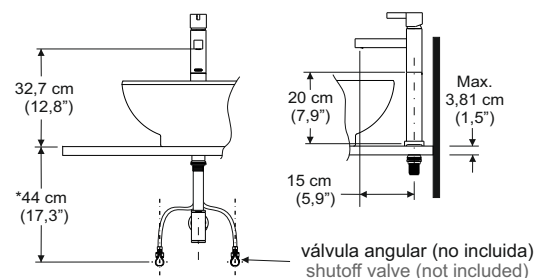

Instalación Cuerpo / Body Installation

- 2** Desenrosque el tornillo opresor y retire el conector. / *Unscrew the set screw and remove the connector.*

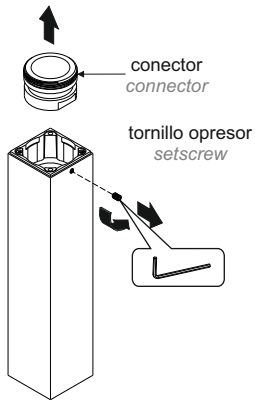

- 3** Desenrosque la tuerca, retire la rondana, el separador y espárrago. / *Unscrew the nut, remove the stainless steel washer, the shank gasket and shank.*



- 4** Retire el empaque, el chapetón junto con los opresores y la tuerca. / *Remove the gasket, the escutcheon together with setscrew and the nut.*

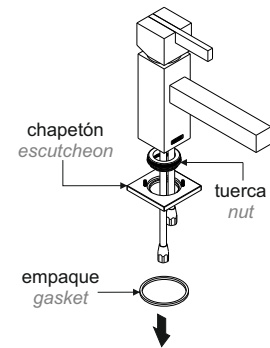

- 5** Enrosque los opresores (incluidos) en la parte superior de la extensión. / *Screw the setscrew (included) to the top of extension.*

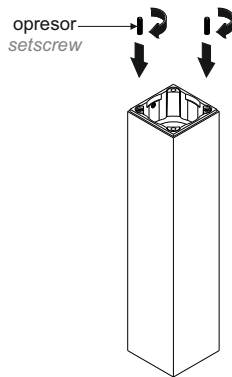

- 6** Enrosque el conector a la salida. / *Screw the connector to the faucet.*

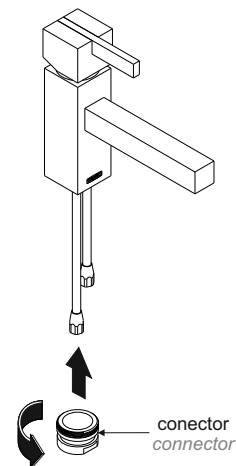

- 7** Enrosque los tubos de alimentación (incluidos) a los del monomando comenzando por el más corto. / *Screw the feeder tubes (included) to those in the faucet, beginning with the shorter one.*

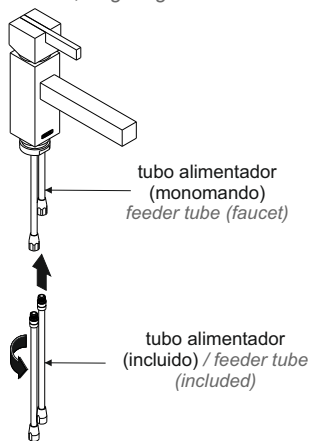

- 8** Coloque el empaque y el chapetón junto con los opresores en la base de la extensión. / *Place the gasket and the escutcheon together with the setscrews in the base of the extension.*

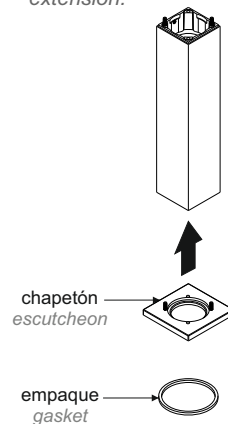

- 9** Inserte el cuerpo de la extensión al monomando. / *Insert the extension to the faucet.*

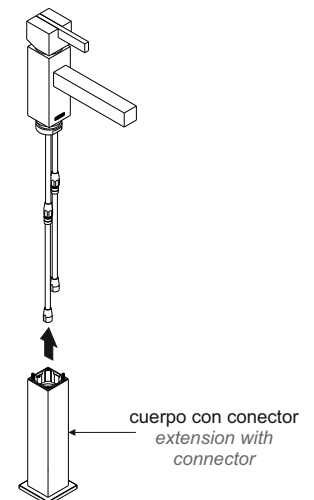

10 Enrosque el tornillo opresor. / *Tighten the setscrew.*

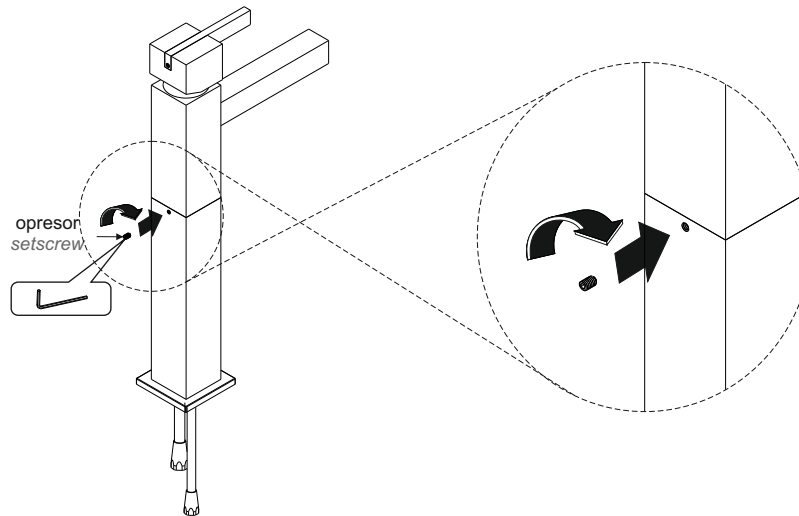

11 Enrosque la tuerca y el espárrago a la base de la extensión. / *Screw the nut and shank to the base of the extension.*

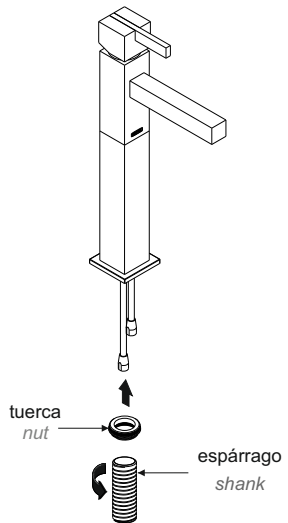

12 Inserte monomando armado. / *Place the faucet.*

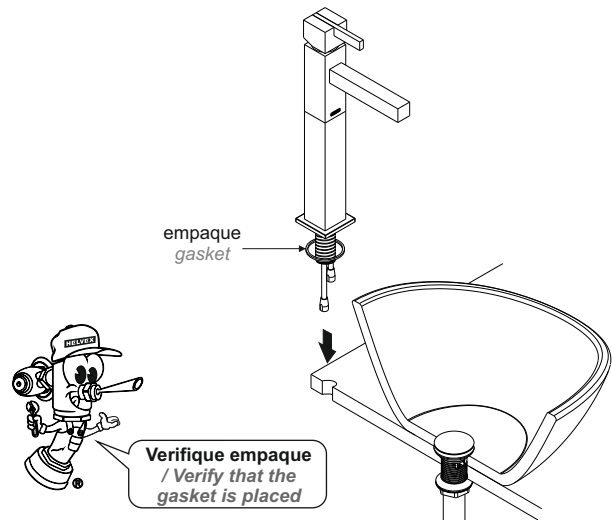

13 Fije el monomando armado. / *Set the faucet.*

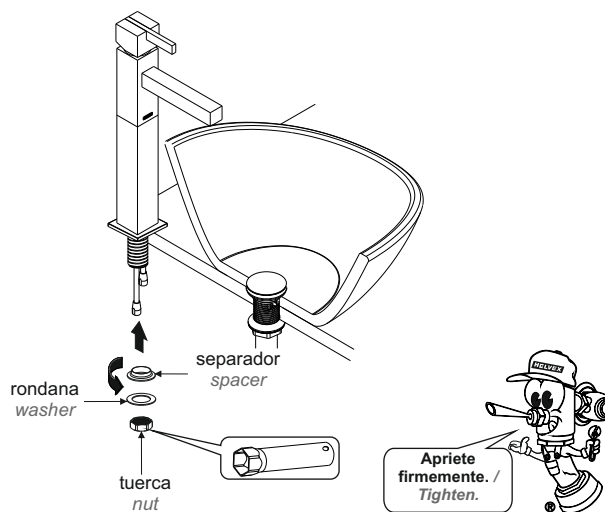

Instalación de las Mangueras / Installation of Hoses

- 14** Abra el suministro de agua y purgue la línea de alimentación. /
Open the water supply and purge the supply lines.

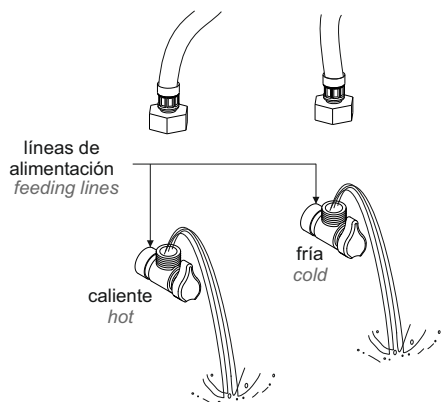

- 15** Instale su desagüe y conecte a la alimentación con las mangueras incluidas en su monomando. / Connect hoses to the faucet and to the shutoff valves. Install the drain.

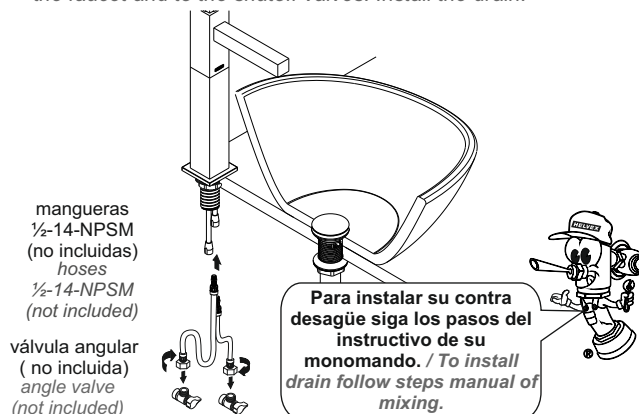

Posibles Causas y Soluciones / Troubleshooting

Problema / Problem	Causa / Cause	Solución / Solution
La salida está floja. / The faucet is loose.	La tuerca espárrago no está apretada. / The shank nut is not tight.	Apriete firmemente la tuerca espárrago (Pag. 3, paso 13). / Tighten the shank nut (Page 3, Step 13).
Hay fuga en las conexiones. / There are leaks in the connections.	Posiblemente no estén firmemente apretadas. / Possibly not tight.	Apriete firmemente la conexión. (Pag. 4, paso 14) Instalación de mangueras. / Tighten the connection. (Page 4, Step 15) Install hoses.



Participa en nuestros cursos gratuitos de capacitación. / Enter our free training courses.

Comunícate: / Contact:

En la Ciudad de México: / In Mexico City:
01 55 53 33 94 00
Ext. 5804, 5805 y 5806

En Monterrey: / In Monterrey:
(0181) 83 33 57 67
(0181) 83 33 61 78

En Guadalajara: / In Guadalajara:
(0133) 36 19 01 13

Centro de Capacitación
HELVEK M.R.

Recomendaciones de Limpieza / Cleaning Recommendations

Es muy importante seguir las siguientes instrucciones para conservar los acabados de los productos HELVEX, con brillo y en perfecto estado:

1. Utilice únicamente agua y un paño limpio.
2. No utilice fibras, polvos, abrasivos, ni productos químicos.
3. No utilice objetos punzo-cortantes para limpiar los acabados.
4. Se recomienda realizar la limpieza de suproducto diariamente.

Nota: Vea nuestros tips en la pag. www.helvex.com.mx

It is very important to follow the instructions below to preserve HELVEX products finishes, shiny and in perfect condition:

1. Use only water and a clean cloth.
2. Do not use fibers, powders, abrasives, or chemicals.
3. Do not use sharp objects to clean the finish.
4. It is recommended to clean your product daily.

Note: See our tips on: www.helvex.com.mx

